

# Tie Up Belt

息をひそめて、  
その時を待つかのように微動だにしない。  
静寂の時間がすぎてゆく。  
そして、氷のような沈黙の世界。

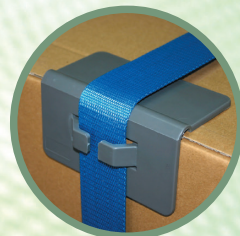
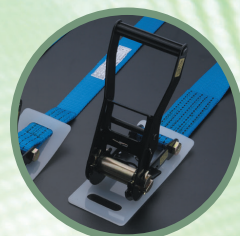

# ベルト荷締機

- 運搬物の固定に・荷崩れ防止に・結束に使うて便利。
- 荷物にキズをつけずに、がっちり固定・締める・緩めるが簡単にできる。
- 超強力ポリエステル繊維使用

ラチェットバックルの底部で荷物を傷付けない為にバックルシートを標準装着しています(91ページ参照)



## 両端アイ形 標準タイプ

- 固定側ベルト長さ：1m
- 調節側ベルト長さ：3m～

梱包単位：No.5050・No.5040・No.5030…2本  
No.5020・No.5010……………4本

- No.5050** 50mm幅 ドロップストッパー付き  
ラチェットハンドル部ワイドタイプ
- No.5040** 50mm幅 ドロップストッパー付き
- No.5030** 35mm幅 ドロップストッパー付き
- No.5020** 25mm幅 ドロップストッパー付き
- No.5010** 25mm幅 ドロップストッパー付き



## 両端アイ形及び両端フック金具付き荷締機の価格表

単位：円

調節側長さ	品番	No.5050	No.5040	No.5030	No.5020	No.5010
		No.5050H	No.5040H	No.5030H	No.5020H	No.5010H
3m		11,400	10,600	8,000	4,800	3,700
4m		12,200	11,300	8,500	5,100	3,900
5m		13,000	12,000	9,000	5,400	4,100
6m		13,800	12,700	9,500	5,700	4,300
6m超は1mにつき		900up	800up	600up	400up	300up
最大使用力		10kN (1010kg)	7.5kN (764kg)	5kN (509kg)	2.5kN (254kg)	1.25kN (127kg)

## ドロップストッパーとは、

トラックのひっかけ部分からベルト荷締機のアイ部が外れないようにするためのゴム製の外れ止め部品です。



※長さ別注も生産可能です。(3m未満の場合は、3mの価格になります。)



**両端フック金具付き** **H型**  
(ナローフック)

- 固定側ベルト長さ：1m
- 調節側ベルト長さ：3m～

**No.5050H** 50mm幅  
ラチェットハンドル部ワイドタイプ

**No.5040H** 50mm幅

**No.5030H** 35mm幅

**No.5020H** 25mm幅

**No.5010H** 25mm幅

梱包単位：No.5050H+No.5040H+No.5030H…2本  
No.5020H+No.5010H…4本

**2種類の先端金具を取り揃えた No.5040シリーズ**



**両端金具付き**

- 固定側ベルト長さ：1m
- 調節側ベルト長さ：3m～

**No.5040R** 50mm幅  
リング

**No.5040D** 50mm幅  
デルタリング

最大使用力/7.5kN (764kg)

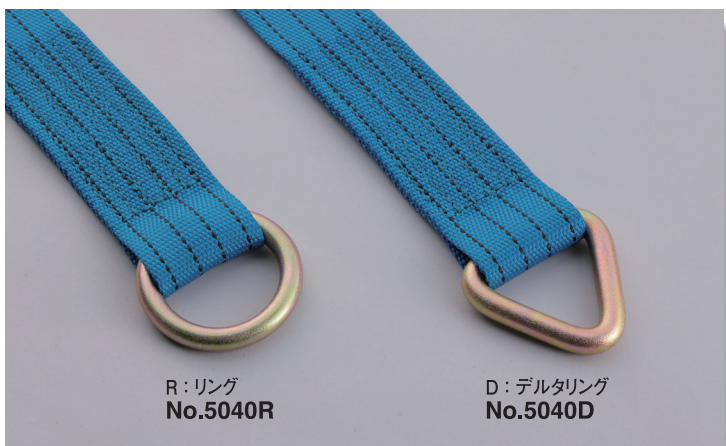

R：リング  
No.5040R

D：デルタリング  
No.5040D

単位：円

調節側長さ	品番
	No.5040R No.5040D
3m	10,600
4m	11,300
5m	12,000
6m	12,700
6m超は1mにつき	800up

※長さ別注も生産可能です。(3m未満の場合は、3mの価格になります。)

資材置き場等で荷物を結束する為の荷締機です。  
荷物にまわして締めるだけ!

パレットの荷物の  
結束に便利です。

## エンドレスタイプ **ET型**

●ベルト長さ：3m～

**No.ET-5050** 50mm幅  
ラチェットハンドル部ワイドタイプ

**No.ET-5040** 50mm幅

**No.ET-5030** 35mm幅

**No.ET-5020** 25mm幅

**No.ET-5010** 25mm幅

梱包単位：No.ET-5050・No.ET-5040・No.ET-5030…2本  
No.ET-5020・No.ET-5010…4本

### ■エンドレスタイプ荷締機の使い方

- ①荷物にベルトを回す。
- ②ラチェットの巻取り部にベルトを通す。
- ③ベルトを引っ張り、手の力で荷物を締める。
- ④ハンドルを使って完全に固定(結束)する。



### ■エンドレスタイプの価格表

単位：円

長さ	品番	No.ET-5050	No.ET-5040	No.ET-5030	No.ET-5020	No.ET-5010
3m		9,400	8,800	6,800	4,200	3,200
4m		10,200	9,500	7,300	4,500	3,400
5m		11,000	10,200	7,800	4,800	3,600
6m		11,800	10,900	8,300	5,100	3,800
6m超は1mにつき		900up	800up	600up	400up	300up
最大使用力		20kN (2030kg)	15kN (1520kg)	10kN (1010kg)	5kN (509kg)	2.5kN (254kg)

トラックレール用荷締機はトラックのコンテナ内で荷物が崩れないように固定して運ぶ時に使用するベルト荷締機です。

## トラックレール用荷締機 **TR型**

●固定側ベルト長さ：1m

●調節側ベルト長さ：3m～

**No.TR-5050** 50mm幅

ラチェットハンドル部ワイドタイプ

梱包単位：2本 最大使用力／3.25kN (331kg)

### ■トラックレール用荷締機の価格表

単位：円

品番	調節側長さ	3m	4m	5m	6m	6m超は1mにつき
No.TR-5050		11,200	12,000	12,800	13,600	900up

※3m未満の場合は3mの価格になります。



## ベルト荷締機用 部品

### ■バックルシート

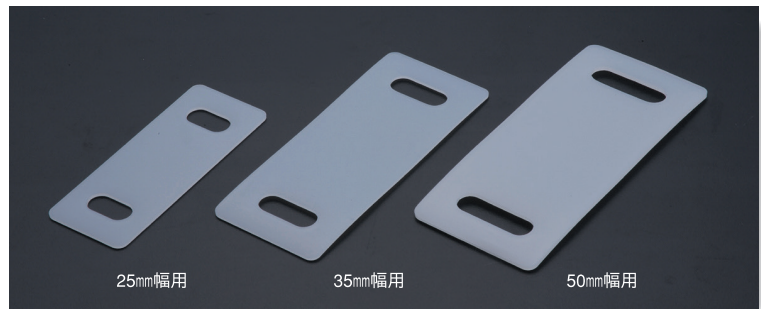
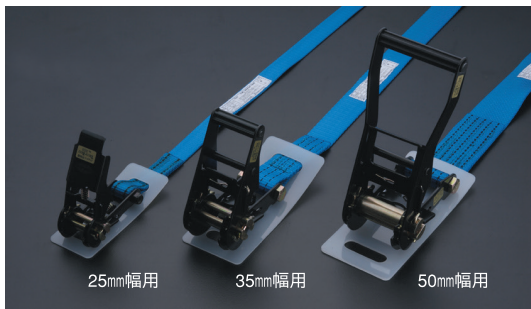

25mm幅用 ¥440    35mm幅用 ¥480    50mm幅用 ¥520    材質：PE

### ■ベルト荷締機用コーナーパッド

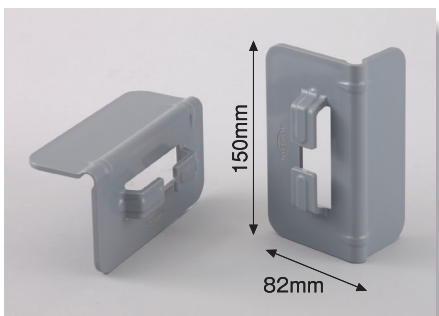

**No.PT-1** 50mm幅用 ¥800 701040  
材質：ABS

### ■ベルト荷締機用先割れH型セパレートフック



セパレートフック(両端アイ形に取付けできます。)

**No.SH-1** 50mm幅用 (12mm径) ¥800  
**No.SH-2** 35mm幅用 (9.5mm径) ¥500  
**No.SH-3** 25mm幅用 (7mm径) ¥300

## トラックレール用 先端金具

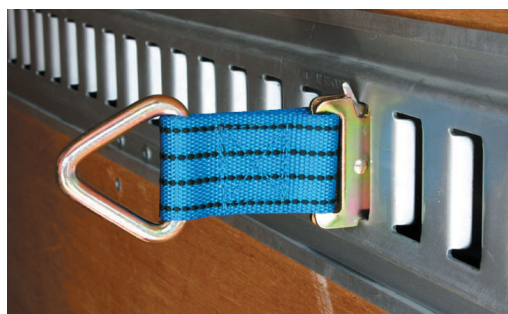

**No.5100R** 701026 ¥2,000  
(R：リング)

**No.5100D** 701019 ¥2,000  
(D：デルタリング)

ベルト長さ：90mm    ベルト幅：50mm    最大使用力：3.25kN (331kg)

## タイガード 軽量物用しめ締めベルト



### No.5001 25mm幅 カムバックル

ベルト色：(蛍光色)ピンク・グリーン  
(普通色)黒

材質：ベルト=ナイロン, バックル=金属  
最大使用力：1kN(101kg)  
梱包単位：12本

■タイガードの価格表

長さ	価格	ピンク	グリーン	黒
2m	1,400円	700340	700357	700913
3m	1,600円	700364	700371	700920
4m	1,800円	700388	700395	700937
4m超は1mつき	300up	—	—	—

※表内の青色の部分はJANコードNo.下6ケタです。

## 棚荷ガード 地震の時に荷物の落下を防止 スチールラックに簡単取付け



### No.5002 25mm幅 ¥2,000

ベルト色：(蛍光色)ピンク / 702153  
(蛍光色)グリーン / 702146  
(普通色)黒 / 702139

固定側ベルト長さ：50cm  
調整側ベルト長さ：2m  
材質：ベルト=ナイロン, バックル=金属  
梱包単位：12本

- 取付けに工具が不要(一人で簡単にできる。)
- 取付け位置が自由に選べる。

※長さ別注も生産可能です。